

FÖRENINGSDOMARUTBILDNING

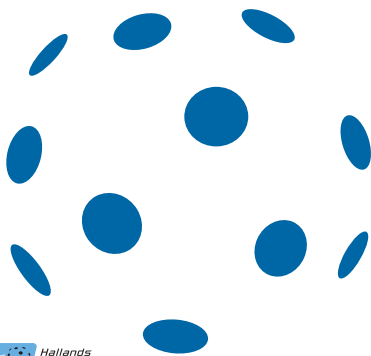

struktur ungdomsserier

knatteliga 99 o yngre 3 mot 3 inga resultat inga utvisningar inga målvakt mindre spelplan

F/P 96-98 Sammandrag (tabellösa)

F/P 94-95 Seriespel med Föreningsdomare

F 93-91 Seriespel med Föreningsdomare

P 93- Seriespel med Distriktsdomare

spelplan

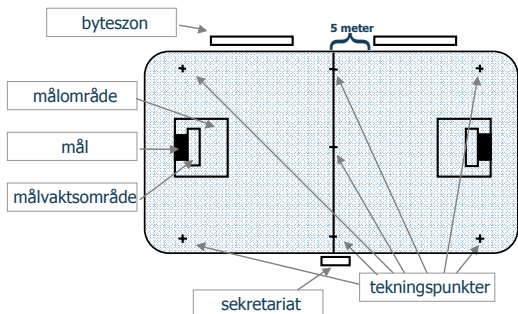

speltid



Knatteliga 1X15 minuter
P/F 98- P/F 97 3x15 minuter, 10 min paus

• Speltiden stannas vid:

- mål,
- utvisning
- straffslag
- time-out
- domarnas tecken
- de 3 sista minuterna av matchen

• Lagen har rätt till 10 minuters pausvila

utespelare

LAGKAPTEN

Lagkaptenen ska bära armbindel
 Lagkapten markeras med "K"

KLUBBAN

Spelarnas klubbor ska vara försedda med IFF:s godkännandemärkning
 Bladet får inte vara vasst och dess hook får inte överstiga 30mm
 Blad och skaft av samma fabrikat



SPELARE

Max 20 spelare
 6 spelare på plan
 Fria spelarbyten

KLÄDSEL

Enhetliga kläder: Tröja, shorts och strumpor
 Bortalag byter tröjor om lagens dräkter är förväxlingsbara
 Alla spelare ska använda skor

UTRUSTNING

En spelare får inte använda personlig utrustning som kan innebära skaderisk

målvakt

UTVISNING

Om en målvakt ådrar sig ett eller flera 2 minuters lagstraff ska lagkaptenen utse en inte redan utvisad spelare som sitter av utvisningen/utvisningarna

Målvakten bedöms som utspelare om hon/han lämnar sitt målområde



UTRUSTNING

Målvakten ska vara utrustad med tröja och långbyxor
 En målvakt får inte använda klubba
 En målvakt måste bära ansiktsskydd

Målvakten markeras med "M" i protokollet

VID SKADA

Laget har högst 3 minuter på sig för att korrekt utrusta ersättaren

fasta situationer



De fasta situationerna är tekning, inslag, frislag och straffslag.

Allmänna regler för fasta situationer (straffslag undanräknat):

- Domarna ska använda en signal, tecken och markera platsen
- Avstånd för motståndare är 3 meter
- Bollen spelas med klubban och ska slås, inte dras eller lyftas
- Spelaren som spelar bollen får inte röra bollen igen förrän denna vidrört en annan spelare
- En fast situation får inte fördröjas orimligt länge.
- Alla fasta situationer får gå direkt i mål



frislag i närheten av mv-område

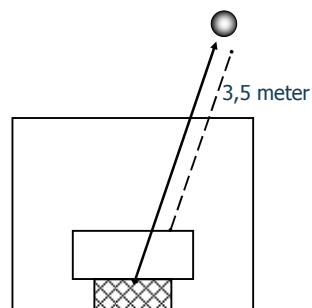

tekning



Tekning, som alltid utförs på någon av de sju tekningspunkterna, sker:

- vid periodstart och efter mål
- när bollen demoleras eller sargen går isär
- om domaren blir träffad av bollen och domaren anser att detta påverkar spelet
- när en allvarlig skada uppstår under spel
- när ett straffslag inte resulterar i mål
- när en avvaktande utvisning träder i kraft på grund av att felande lag tar kontroll på bollen
- när en utvisning döms för en förseelse som begås eller upptäcks under men inte i samband med spelet
- när en onaturlig spelsituation uppstår



inslag



Inslag sker 1,5 meter från sargen (dock aldrig bakom förlängda mållinjen) sker när:

- bollen passerar sargen
- bollen träffar taket eller föremål ovanför spelplanen



Om bollen blir liggande på målnätet (ej nättaket) och därifrån av en spelare utan att vidröras förpassas över sargen ska den spelare som orsakade att bollen gick över sargen få inslaget mot sig. Om bollen hamnar på nättaket och målvakten inte kan nå den ska det blåsas tekning, det anses vara en onaturlig spelsituation.

fördelsregeln



• Fördelsregeln ska tillämpas när det icke felande laget har mer fördel av att ha kvar bollen än att få ett frislag

• Om icke felande lag tappar kontrollen på bollen ska frislaget placeras där fördelen uppstod



lagstraff



• En spelare som ådrar sig ett lagstraff får inte ersättas på planen

• Endast ett lagstraff per spelare och två lagstraff per lag kan mätas samtidigt

• Ett lag har alltid rätt att spela med 4 spelare på planen

• Om en spelare som ådragit sig ett lagstraff begår ytterligare utvisningsbelagda förseelser ska samtliga spelarens lagstraff avtjänas i en följd

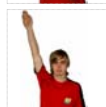

personliga straff



- Ett personligt straff kan endast tilldömas tillsammans med ett lagstraff
- En spelare som ådrar sig ett personligt straff får ersättas på planen
- Personliga straff avbryts inte

utvisning



- En utvisas spelare ska befinna sig på utvisningsbänken
- 2 minuter lagstraff (U2) avbryts vid mål
- Om ett lag har fler än ett 2 minuter lagstraff ska dessa avbrytas i den ordningen de mäts
- 5 minuter lagstraff (U5) avbryts aldrig
- En målvakt som ådrar sig ett 5 minuter lagstraff eller ett personligt straff ska själv sitta av straffet.

matchstraff

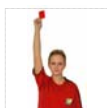

En spelare eller ledare som ådrar sig matchstraff ska omedelbart bege sig till omklädningsrummet och får därefter inte delta i matchen

- Ett matchstraff ska alltid leda till 5 minuter lagstraff
- Matchstraff 1, utvisad resten av matchen
- Matchstraff 2, som M1 samt nästkommande match
- Matchstraff 3, som M2 samt efter DG-besut

otillåtet slag



frislag När en spelare slår på, läser, lyfter, sparkar eller håller fast i en motståndare eller en motståndares klubba (507:1)

U2 När en spelare utan chans att nå bollen eller för att vinna en betydande fördel håller i en motståndare eller slår på, läser, lyfter, håller i eller sparkar på en motståndares klubba (605:1)

U5 När en utespelare utför våldsamma slag med klubban (607:1)

hög klubba



frislag När en utespelare före eller efter tillslag av bollen för klubbladet över midjehöjd (507:3)

När en utespelare med någon del av klubban eller foten försöker spela bollen över knähöjd (507:4)

U2 När en utespelare med någon del av klubban eller foten spelar bollen över midjehöjd (605:2)

När en spelare gör sig skyldig till färligt spel med klubban (605:3)

övriga förseelser med klubban



frislag När en utespelare placerar klubban, foten eller knäet mellan en motståndares ben eller fötter (507:5)

U2 När en spelare deltar i spelet utan klubba (605:25)

När en utespelare hämtar en klubba utanför den egna byteszonen (605:26)

När en utespelare underlåter att ta upp klubban eller avslagna delar av klubban från planen och ta med till den egna byteszonen (605:28)

U5 När en spelare kastar klubban eller annan utrustning i avsikt att träffa bollen (607:3)

M1 När en spelare i ilska slår sönder klubban eller annan utrustning (613:5)

fysiskt spel



frislag När en spelare i kamp om bollen på något annat sätt än skuldtra mot skuldtra tränger undan en motspelare (507:6)

U2 När en spelare tränger en motståndare mot sargen eller målburen (605:4)

När en spelare faller eller tacklar en motståndare (605:5)

U5 När en spelare attackerar en motståndare våldsamt (607:4)

När en spelare faller eller tacklar en motståndare mot sargen eller målburen (607:5)



fysiskt spel forts.



M1 När en spelare oprovocerat attackerar en motståndare våldsamt (613:6)



M2 När en spelare eller ledare deltar i handgemäng (615:1)



M3 När en spelare eller ledare deltar i slagsmål (617:1)

När en spelare gör sig skyldig till en brutal förseelse (617:2)



övriga fysiska förseelser



frislag När en spelare i kamp om bollen eller under ett försök att inta en bättre position hindrar motståndarens löpväg eller backar in i en motståndare (507:7)



U2 När en spelare utan chans att nå bollen eller för att vinna en betydande fördel håller i en motståndare (eller slår på, låser, lyfter, håller i, sparkar på en motståndares klubba.) (605:1)

När en spelare hindrar en motståndare som inte har bollen (605:10)



U5 När en utspelare med klubban hakar en motståndare mot kroppen (607:2)



osportsligt uppträdande



U2 När en spelare eller ledare protesterar mot domslut eller när coaching utförs på ett störande eller på annat sätt felaktigt sätt (605:22)



U2+P10 När en spelare eller ledare gör sig skyldig till osportsligt uppträdande (610:1)

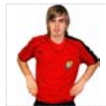

M2 När en spelare eller ledare begär en förseelse i klart syfte att sabotera spelet (615:5)

M3 När en spelare eller ledare gör sig skyldig till missfirmelse (617:3)



felaktigt byte



frislag När en spelare befinner sig utanför planen och därifrån spelar bollen (507:14)

U2 När ett felaktigt byte äger rum under spelet (605:15)

När ett lag spelar med för många spelare på planen (605:16)

När en utvisad spelare utan att beträda planen lämnar utvisningsbänken, beträder planen vid spelavbrott eller vägrar lämna utvisningsbänken när utvisningen upphör (605:17)



M1 När en skadad spelare, som ersatts på utvisningsbänken, deltar i spelet innan hans utvisningstid upphört (613:3)



fördröjande av spel



frislag När teknik, inslag eller frislag fördröjs eller utförs på ett felaktigt sätt (507:17)

När en spelare avsiktligt fördröjer spelet (507:21)



U2 När en spelare avsiktligt fördröjer spelet (605:20)

När ett lag systematiskt fördröjer spelet (605:21)



felaktigt avstånd



frislag När en motståndare passivt hindrar målvaktens utkast (507:12)



U2 När en motståndare aktivt hindrar målvaktens utkast (605:11)

När en spelare bryter mot avståndsregeln vid ett inslag eller frislag (605:12)



fot/spark



frislag När en utespelare med foten eller fötterna spelar bollen två gånger utan att bollen däremellan rör spelarens klubba, en annan spelare eller en annan spelares utrustning (507:8)

När en spelare tar emot en fotpassning från en utespelare i det egna laget (507:9)

När en utespelare med någon del av klubban eller foten försöker spela bollen över knähöjd (507:4)



upprepade förseelser



U2 När en spelare begår upprepade frislagsbelagda förseelser (605:18)

När ett lag systematiskt stör spelet genom att begå upprepade frislagsbelagda förseelser (605:19)



U5 När en spelare vid upprepade tillfällen i matchen begår förseelser som leder till 2 minuters utvisning (607:6)



M1 När en spelare gör sig skyldig till fortsatt eller upprepat osportsligt uppträdande (613:4)

M2 När en spelare för andra gången i matchen ådrar sig ett 5 minuter lagstraff (615:2)

När en ledare gör sig skyldig till fortsatt eller upprepat osportsligt uppträdande (615:3)



målvakten



frislag När en målvakt vid utkast helt lämnar sitt målområde (507:15)

När en målvakt kastar eller sparkar bollen över mittlinjen (507:16)

När en målvakt har bollen under kontroll längre än 3 sekunder (507:18)

När en målvakt tar emot en passning från spelare i samma lag (507:19)



U2 När en målvakt trots uppmaning från domarna underlåter sig att ställa tillbaka målburen (605:23)

När en målvakt deltar i spelet utan att vara korrekt utrustad (605:26)



felaktig utrustning

U2 När en spelare trots uppmaning från domarna inte åtgärdar felaktig personlig utrustning (605:24)

När en spelare använder felaktig klädsel (605:25)

När lagkaptenen begär mätning av hook och denna är korrekt (605:6)

När en felaktigt numrerad spelare deltar i matchen (605:27)

M1 När en målvakt använder ett icke godkänt ansiktsskydd eller när en utespelare använder en icke godkänd klubba eller ett blad med för stor hook (613:1)

Inga
försee!setecken!



felaktig utrustning forts.



M2 När en spelare vars utrustning ska kontrolleras försöker åtgärda den aktuella utrustningen innan den kontrolleras (615.4)

När en utespelare trots domarnas påpekande använder en trasig klubba på vilken åverkan gjorts som kan medföra skaderisk (615:6)



övriga frislagsbelagda förseelser



frislag När en utspelare befinner sig i målvaktsområdet (507:10)

När en utspelare hoppar upp från planen och stoppar bollen (507:13)

När tekning, inslag eller frislag fördröjs eller utförs på ett felaktigt sätt (507:17)

När en utspelare avsiktligt flyttar motståndarlagets målbur (507:11)



övriga utvisningsbelagda förseelser



U2 När en utspelare liggande eller sittande stoppar eller spelar bollen (605:13)

När en utspelare stoppar eller spelar bollen med handen, armen eller huvudet (605:14)



M1 När en spelare eller ledare som inte är noterad i matchprotokollet deltar i matchen (613:2)



straffslag



När en målsituation avbryts eller förhindras att uppstå på grund av att försvarande lag begår en frislags- eller utvisningsbelagd förseelse

Om ett straffslag orsakas av en U2-förseelse ska utvisningen noteras i matchprotokollet endast om straffslaget inte resulterar i mål



Om ett straffslag utan utvisningspåföljd går i mål ska ingen utvisning påpekas

Straffslag ska utföras från mittpunkten

Spelare ska befinna sig i byteszonerna



Bollen måste befinna sig i rörelse framåt under hela straffslaget

Spelaren som utför straffslaget får under detta inte röra bollen igen efter det att bollen rört målvakten



mål

Mål

Ett mål ska anses godkänt när det gjorts på ett korrekt sätt och bekräftats med tekning på mittpunkten (701:1)

Ett godkänt mål kan inte underkännas (701:2)



Det är mål när...

...hela bollen framifrån passerar mållinjen efter att på ett korrekt sätt ha spelats med en utspelares klubba (702:1)



Ej godkända mål



Det är inte mål när en spelare i det anfallande laget...

- begår en frislags- eller utvisningsbelagd förseelse i samband med eller omedelbart före målet (703:1)
- med någon del av kroppen avsiktligt styr bollen i mål (703:2)

Det är inte heller mål när...

- bollen passerar mållinjen under eller efter slutsignal (703:3)
- bollen går in i målburen utan att framifrån passera mållinjen (703:4)
- det felande laget gör mål under en avvaktande utvisning (703:7)
- bollen studsar på någon av domarna och går direkt i mål (703:8)

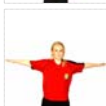

tävlingskunskap – regelundantag

Regelundantag vid ungdomsmatcher (t o m F/P 91).

- "Ej upptagen i matchprotokollet" bestraffas med U2 inte M1!
- Utespelare som blir målvakt får återgå till att spela ute igen



tävlingskunskap - walk over

Vad händer om något av lagen inte dyker upp?

- Vänta alltid MINST 30 min om halltiden tillåter. Ni som domare avgör hur länge ni väntar. Halltider och andra matcher och liknande får styra. Försök genomföra matchen.
- Det är inte automatiskt WO efter 30 min, utan det beslutet tas av förbundet. Matchen ställs in och det rapporteras via protokoll och telefon till Hallands Innebandyförbund.
- Fyll i protokoll, inkl anmärkningsvärda förhållanden och skriv under som vanligt. Be hemmalaget så fort som möjligt kontakta kansliet och få besked om hur/om matchen skall spelas.



tävlingskunskap - matchkläder

Vad händer om båda lagen kommer i lika dräkter?

- Ni avgör om dräkterna är för lika. Kan ni döma kan lagen spela.
- Det viktigaste är att ni som domare gör allt för att matchen ska kunna spelas.
- Bortalaget ska byta dräkt enligt Tävlingsföreskrifterna och hemmalaget ska hjälpa till att lösa problemet om bortalaget inte har reservställ med sig.
- Västar är den sista utvägen.
- Fyll i anmärkningsvärda förhållanden och tala om för felande laget att Ni rapporterar det till distriktsförbundet.



tävlingskunskap – dubbelbokning

Hur ska vi agera om idrottshallen är dubbelbokad?

- Forska i om man kan spela före eller efter den bokningen som ligger, eller om matchen kan genomföras i någon annan närliggande hall.
- Om inte be hemmalaget kontakta kansliet fortast möjligt för att lämna en ny matchtid, som båda lagen är överens om.
- Tipsa lagen om att de kan komma överens om en ny tid direkt.



tävlingskunskap – flickor och pojkar

Får flickor och pojkar spela i samma serier?

- I serier/sammandrag med spelare födda -93 eller senare spelar pojkar och flickor fritt i varandras serier, men en ansökan om generell dispens skall skicka in till kansliet innan matchen. Alla spelare med generell dispens finns publicerade på förbundets hemsida.
- Spelare födda -92 eller tidigare ansöker om en särskild dispens för att delta i yngre serie eller seriespel tillsammans med det andra könet. En godkänds dispens skall kunna uppvisas i hallen (utskrift från Internet) vid varje matchtillfälle.
- Ansökningshandlingar och regler finns på förbundets hemsida, www.hibf.varberg.se



tävlingskunskap - överåriga spelare

Får överåriga spela tävlingsmatcher?

- Spelaren ska ha fått en dispens som ska kunna visas upp i hallen vid varje tillfälle
- En dispens är ett beslutsmeddelande där namn, personnummer och aktuellt lag ska framgå



tävlingskunskap - matchprotokoll

- Hemmalaget ansvarar för att matchprotokoll finns till match.
- Domarna ansvarar för att matchprotokollet skickas till förbundet efter match.
- Hemmalaget ansvarar för resultatrapportering. Rapporteringen skall ske via Internet eller telefon, senast 24 timmar efter matchen spelats. Resultatrapportering 08-5190 9192.



tävlingskunskap - ersättningar

- From 06/07 är högsta arvode 150 kr per match. (Observera att detta är det högsta tillåtna arvudet.) Föreningar kan själva avtala annat med sina domare.
- Körsättningen är 25 kronor/mil.
- Ersättningen får gärna betalas före match, dock skall ersättningen vara betald senast 15 minuter efter matchen. Ersättningen ska betalas i domarrummet eller motsvarande.



tävlingskunskap - vad får jag döma?

Åldersgränser för föreningsdomare:

- Föreningsdomare får döma upp tom P 94 och F 91 om domaren är minst 17 år, eller som DK har gett tillåtelse.
- Är domaren under 17 år får en utbildad Föreningsdomare döma i de tabellösa serierna, dvs Knatteliga och Sammandrag.
- Det räcker att uppnå ovan angiven ålder under året som kurserna hålls.
- 15 år är alltid lägsta åldern för att döma innebandy i distriktet.



domarstegen

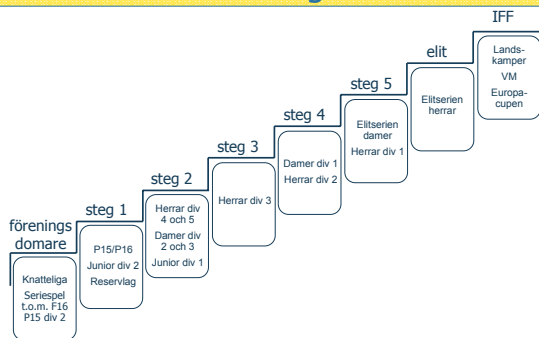

IBK Norrland		Svealand IBK		Am. Föreländare		Målvakt		Publik	
1	2	3	4	5	6	7	8	9	10
11	12	13	14	15	16	17	18	19	20
21	22	23	24	25	26	27	28	29	30
31	32	33	34	35	36	37	38	39	40



IBK Norrland		Svealand IBK		Am. Föreländare		Målvakt		Publik	
M 1	Linda Andersson	920131	M 1	Marie Öster	921203				
2	Kajsa Berglund	920228	2	Natalie Agren	931106				
4	Jenny Carlsson	920327	3	Olga Tryggerson	921008				
5	Inez Eriksson	920426	6	Pernilla Viktorsson	920910				
6	Hennrietta Fridh	920525	7	Rakel Tomasson	920811				
7	Gertrud Göransson	920624	K 10	Susanne Suresson	930716				
9	Frida Hansson	92	23	Teresse Rodell	920919				
10	Erika Ivarsson	920808	13	Victoria Olsson	920421				
12	Dora Johansson	920905	16	Asa Nilsson	920327				
14	Charlotte Kristersson	921002							

IBK Norrland		Svealand IBK		Am. Föreländare		Målvakt		Publik	
M 1	Linda Andersson	920131	M 1	Marie Öster	921203				
2	Kajsa Berglund	920228	2	Natalie Agren	931106				
4	Jenny Carlsson	920327	3	Olga Tryggerson	921008				
5	Inez Eriksson	920426	6	Pernilla Viktorsson	920910				
6	Hennrietta Fridh	920525	7	Rakel Tomasson	920811				
7	Gertrud Göransson	920624	K 10	Susanne Suresson	930716				
9	Frida Hansson	92	23	Teresse Rodell	920919				
10	Erika Ivarsson	920808	13	Victoria Olsson	920421				
12	Dora Johansson	920905	16	Asa Nilsson	920327				
14	Charlotte Kristersson	921002							



anmälan till bestraffning

Vid matchstraff 3 (UM3) SKA en anmälan till bestraffning göras.

- Anmälan ska vara kansliet tillhanda första vardagen efter spelad match.
- Disciplingruppen beslutar om ev avstängning.
- Skriv precis vad som hände, varken mer eller mindre. Beskriv noga!
- Båda domarna ska skriva under
- Ta hjälp av kansliet eller en mer rutinerad domare om ni är osäkra.

grunduppställning

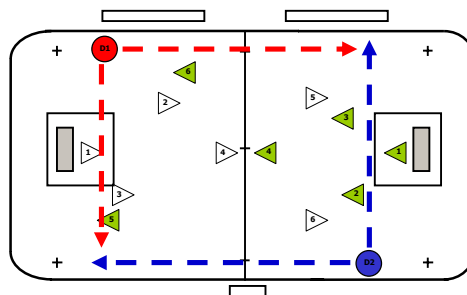

domarens rörelsemönster

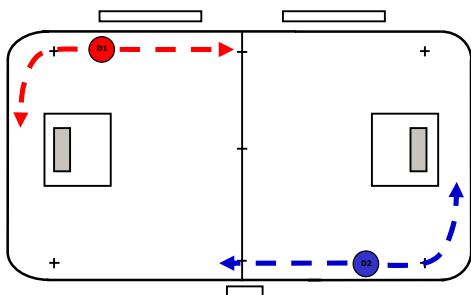

grunduppställning anfallsspel

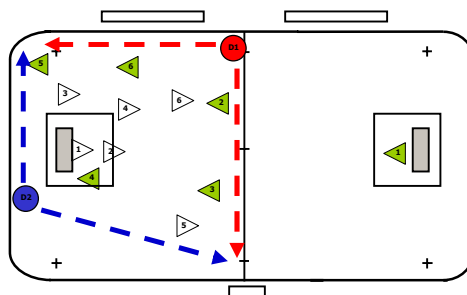

tekning på mittpunkt

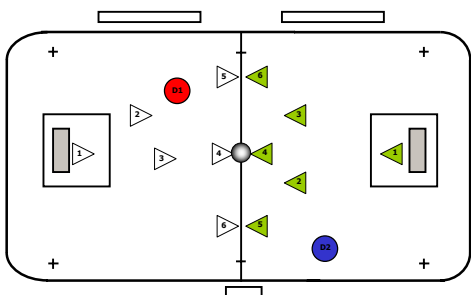

uppspel

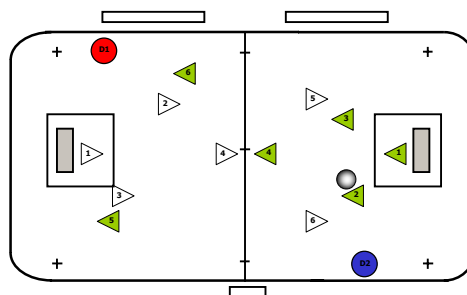

anfallsspel

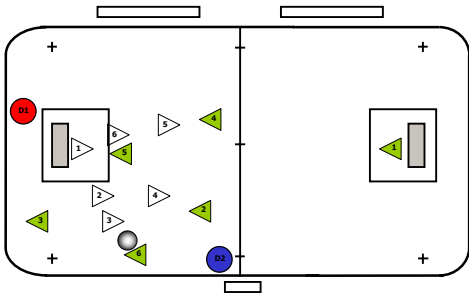

tekning på mittplan

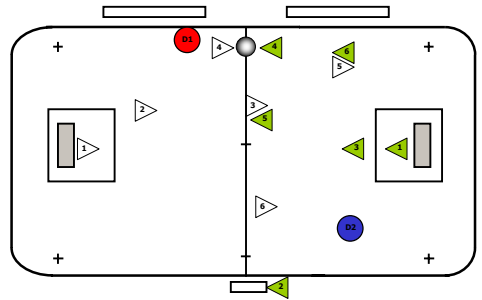

frislag i anfallszon

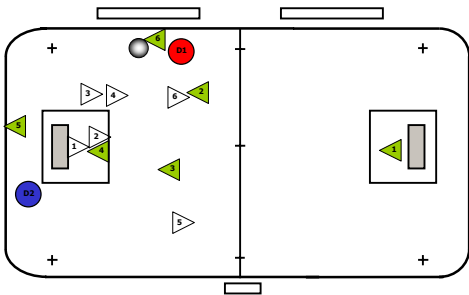

tekning på förlängd mållinje

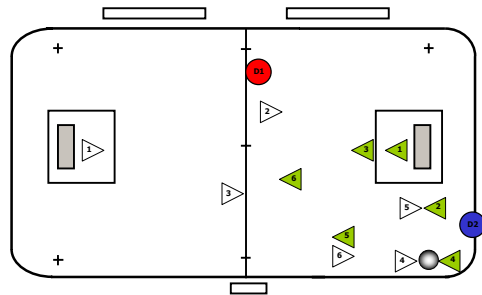

straffslag

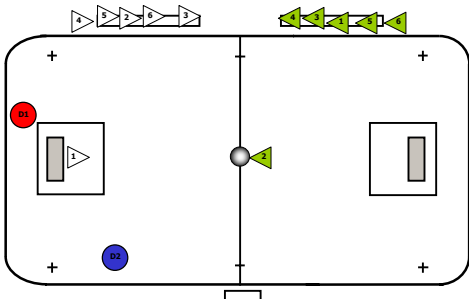

mål och time-out

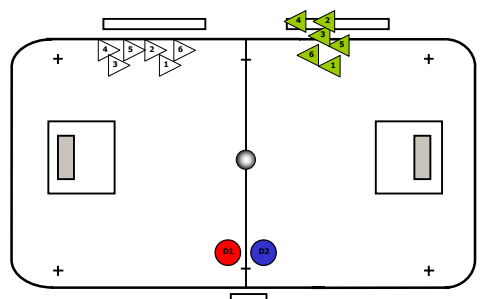

efter matchen

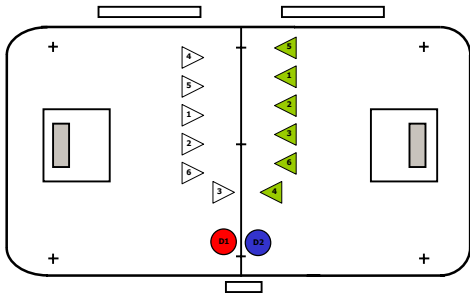

matchledarrollen

Hur vinner vi respekt och förtroende före match?

- vårdad klädsel
- uppträdande
- engagemang
- "plus i säcken"

matchledarrollen

Hur vinner vi respekt och förtroende under match?

- hjälp spelarna att spela innebandy
- utbilda dem med hjälp av Er kunskap
- visa engagemang oavsett match
- kommunicera med lagen



